

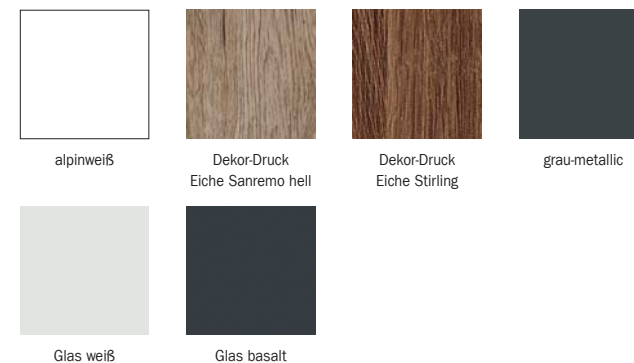



Front/Korpus	Modell-Nr.	
	Absetzungen alpinweiß/Glas weiß	Absetzungen grau-metallic/Glas basalt
Dekor-Druck Eiche Stirling	A5P35	A5P18
Dekor-Druck Eiche Sanremo hell	A4M46	A4M26

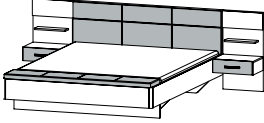
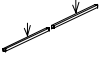
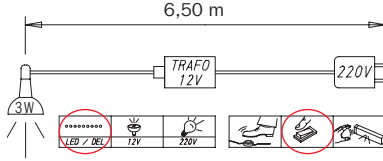

■ Extras für Drehtürenschränke siehe **ZUBEHÖR PB.** / Extras für Schwebetürenschränke siehe **ZUBEHÖR PC.**

Front/Korpus	Modell-Nr.	
		Absetzungen alpinweiß/Lederoptik weiß
Dekor-Druck Eiche Stirling	A5P35	A5P18
Dekor-Druck Eiche Sanremo hell	A4M46	A4M26

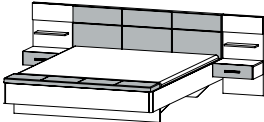
BETTEN		Bettanlage bestehend aus Bett und 2 Panel-Nachttischen. Kopfteil mit Polsterauflage. Fußteil mit Polsterbank mit Klappe. Griffe korpusfarben.			
			<p>Diese Leuchte enthält eingebaute LED-Lampen der Energieklassen A++ - A*. Die Lampen können in der Leuchte nicht ausgetauscht werden.</p> <p>*) Auf einer Skala von A++ (höchste Effizienz) bis E (geringste Effizienz)</p>		
				<b>Bettanlage</b>	<b>Beleuchtung</b>
				m. Bettbank mit Klappe in Lederoptik <b>180/200 ↔ 285 cm ↓ 93 cm ↗ 246 cm BG 81</b>	2-er Set LED m.Trafo ↔ 1 cm ↓ 1 cm ↗ 105 cm
<b>Artikel</b>	<b>0X6F</b>	<b>9T66</b>			

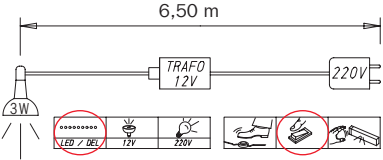
BETTEN		Bettanlage bestehend aus Bett und 2 Panel-Nachttischen mit Beleuchtung. Kopfteil mit Polsterauflage. Fußteil mit Polsterbank mit Klappe. Griffe korpusfarben.			
			<p>Diese Leuchte enthält eingebaute LED-Lampen der Energieklassen A++ - A*. Die Lampen können in der Leuchte nicht ausgetauscht werden.</p> <p>*) Auf einer Skala von A++ (höchste Effizienz) bis E (geringste Effizienz)</p>		
				<b>Bettanlage mit Beleuchtung</b>	
				m. Bettbank mit Klappe in Lederoptik <b>180/200 ↔ 285 cm ↓ 93 cm ↗ 246 cm BG 81</b>	
<b>Artikel</b>	<b>0X6K</b>				

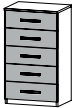
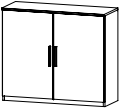
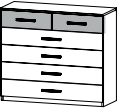
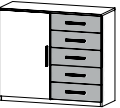

BETTEN		Zubehör für Betten			
					
				<b>Rollbettkasten</b>	
				↔ 59 cm ↓ 16 cm ↗ 115 cm	
<b>Artikel</b>	<b>9901</b>				

Front/Korpus	Modell-Nr.	
	Absetzungen alpinweiß	Absetzungen grau-metallic
Dekor-Druck Eiche Stirling	A5P35	A5P18
Dekor-Druck Eiche Sanremo hell	A4M46	A4M26

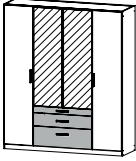

BEIMÖBEL		Griffe korpusfarben.			
					
	<b>Schubkastenkonsole</b>	<b>Wäschekommode</b>	<b>Schubkommode</b>	<b>Türen-Schubkommode</b>	
	5 Schubk.	2-trg., 1 Fachb.	2+4 Schubk.	1-trg., 5 Schubk., 1 Fachb.	
	↔ 50 cm ↑ 86 cm ↗ 37 cm	↔ 100 cm ↓ 86 cm ↗ 37 cm	↔ 100 cm ↓ 86 cm ↗ 37 cm	↔ 100 cm ↓ 86 cm ↗ 37 cm	
<b>Artikel</b>	<b>686P</b>	<b>6519</b>	<b>6711</b>	<b>687P</b>	

BEIMÖBEL		Griffe korpusfarben.			
					
	<b>Kombikommode</b>				
	2-trg., 5 Schubk., 2 Fachb.				
	↔ 149 cm ↑ 86 cm ↗ 37 cm				
<b>Artikel</b>	<b>670M</b>				

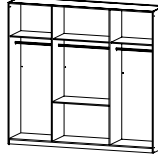
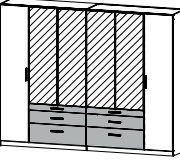
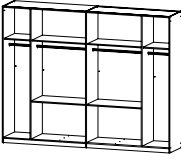
Front/Korpus	Modell-Nr.	
	Absetzungen alpinweiß	Absetzungen grau-metallic
Dekor-Druck Eiche Stirling	A5P35	A5P18
Dekor-Druck Eiche Sanremo hell	A4M46	A4M26

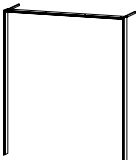
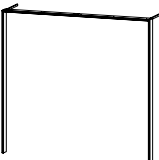
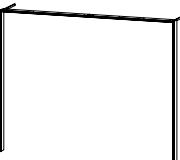
SCHRÄNKE		Drehtürenschränke. Schubkästen in Absetzungsfarbe. Oberer schmaler Schubkasten mit Inneneinteilung. Griffe korpusfarben.										
Extras für Schränke siehe ZUBEHÖR <b>PB</b> .			45/90/45			67/90/67			45/90/90/45			
										<b>Dreht.-Kombischrank</b>	<b>Dreht.-Kombischrank</b>	<b>Dreht.-Kombischrank</b>
										4-trg./2 Spiegelt./3 Schubk.	6-trg./2 Spiegelt./3 Schubk.	6-trg./4 Spiegelt./6 Schubk.
										↔ 181 cm ↓ 210 cm ↗ 54 cm	↔ 226 cm ↓ 210 cm ↗ 54 cm	↔ 271 cm ↓ 210 cm ↗ 54 cm
<b>Artikel</b>	<b>0V50</b>			<b>0V58</b>			<b>0V6E</b>					

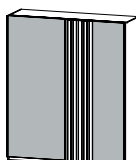
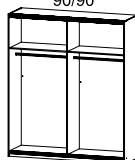
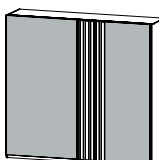
SCHRÄNKE		Passepartouts für Drehtürenschränke.										
												
										<b>Passepartout</b>	<b>Passepartout</b>	<b>Passepartout</b>
										für Drehtürenschränk	für Drehtürenschränk	für Drehtürenschränk
										↔ 181 cm ↓ 212 cm ↗ 56 cm	↔ 226 cm ↓ 212 cm ↗ 56 cm	↔ 271 cm ↓ 212 cm ↗ 56 cm
<b>Artikel</b>	<b>OKOD</b>			<b>OKOE</b>			<b>OKOF</b>					

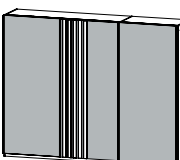
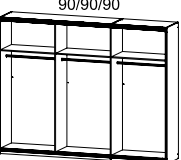
SCHRÄNKE		Schwebetürenschränke. Front in Absetzungsfarbe, Aufleistungen und Griffleisten korpusfarben.										
Extras für Schränke siehe ZUBEHÖR <b>PC</b> .  <b>*HINWEIS!</b> Aus konstruktiven Gründen ist bei Elementbreite 112,5 cm der Fachboden in der Stärke 2,2 cm.			90/90			112,5/112,5 *			90/90/90			
										<b>Schwebetürenschränk</b>	<b>Schwebetürenschränk</b>	<b>Schwebetürenschränk</b>
										2-trg.	2-trg.	3-trg.
										↔ 181 cm ↓ 210 cm ↗ 62 cm	↔ 226 cm ↓ 210 cm ↗ 62 cm	↔ 271 cm ↓ 210 cm ↗ 62 cm
<b>Artikel</b>	<b>44E1</b>			<b>44E2</b>			<b>44E3</b>					

Front/Korpus	Modell-Nr.	
	Absetzungen Glasauflage weiß	Absetzungen Glasauflage basalt
Dekor-Druck Eiche Stirling	A5P35	A5P18
Dekor-Druck Eiche Sanremo hell	A4M46	A4M26

SCHRÄNKE		Schwebetürenschränke. Front Glasauflage, Aufleistungen und Griffleisten korpusfarben.					
Extras für Schränke siehe ZUBEHÖR <b>PC</b> .  <b>*HINWEIS!</b> Aus konstruktiven Gründen ist bei Elementbreite 112,5 cm der Fachboden in der Stärke 2,2 cm.							
		<b>Schwebetürenschränk</b>	<b>Schwebetürenschränk</b>	<b>Schwebetürenschränk</b>			
		2-trg.	2-trg.	3-trg.			
		↔ 181 cm ↓ 210 cm ↗ 62 cm	↔ 226 cm ↓ 210 cm ↗ 62 cm	↔ 271 cm ↓ 210 cm ↗ 62 cm			
<b>Artikel</b>		<b>5G37</b>	<b>5G38</b>	<b>5G39</b>			

SCHRÄNKE		Passepartouts für Schwebetürenschränke.					
		<b>Passepartout</b>	<b>Passepartout</b>	<b>Passepartout</b>			
		Gesamttiefe für Schrank mit Passepartout: ↗ 64 cm	Gesamttiefe für Schrank mit Passepartout: ↗ 64 cm	Gesamttiefe für Schrank mit Passepartout: ↗ 64 cm			
		↔ 189 cm ↓ 214 cm ↗ 23 cm	↔ 233 cm ↓ 214 cm ↗ 23 cm	↔ 278 cm ↓ 214 cm ↗ 23 cm			
<b>Artikel</b>		<b>9P2P</b>	<b>9P3P</b>	<b>9P4P</b>			

SCHRÄNKE		Passepartouts mit Beleuchtung für Schwebetürenschränke.					
		<b>Passepartout mit Beleuchtung</b>	<b>Passepartout mit Beleuchtung</b>	<b>Passepartout mit Beleuchtung</b>			
		Gesamttiefe für Schrank mit Passepartout: ↗ 64 cm	Gesamttiefe für Schrank mit Passepartout: ↗ 64 cm	Gesamttiefe für Schrank mit Passepartout: ↗ 64 cm			
		↔ 189 cm ↓ 214 cm ↗ 23 cm	↔ 233 cm ↓ 214 cm ↗ 23 cm	↔ 278 cm ↓ 214 cm ↗ 23 cm			
<b>Artikel</b>		<b>9P2L</b>	<b>9P3L</b>	<b>9P4L</b>			

Diese Leuchte enthält eingebaute LED-Lampen der Energieklassen A+++ - A\*. Die Lampen können in der Leuchte nicht ausgetauscht werden.

\*) Auf einer Skala von A+++ (höchste Effizienz) bis E (geringste Effizienz)